



Лазерный дальномер

**RGK** D60

## **Содержание**

1. Меры безопасности	3
2. Техническая информация	4
3. Экран	5
4. Клавиатура	6
5. Начало работы	7
6. Работа с прибором	8
7. Измерения	9
8. Возможные проблемы	12
9. Важные символы на экране	13
10. Уход за прибором	13
11. Гарантия	14

**Пожалуйста, ознакомьтесь с инструкцией перед использованием дальномера.**

### **1. Меры безопасности**

1. Этот прибор оснащен лазером класса II. Не наводите луч в глаза и не направляйте его на других людей.
2. Не смотрите на луч через оптику (бинокли, телескопы).
3. Не удаляйте предупреждающие наклейки с корпуса прибора.
4. Не вскрывайте корпус и не модифицируйте прибор.
5. Не направляйте прибор на солнце или другой яркий источник света.
6. Не погружайте прибор в воду.
7. Не пользуйтесь для очистки линз спиртом и другими органическими растворителями, не вытирайте их пальцами или грубой тканью.
8. Используйте новые батареи рекомендованного типа, при установке соблюдайте полярность.

## 2. Техническая информация

<b>Технические характеристики</b>	<b>Модель дальномера: D60</b>
<b>Точность измерения</b>	± 1,5 мм
<b>Рабочий диапазон</b>	0,05-60 м
<b>Тип лазера</b>	620-690 нм, <1 мВт, класс II
<b>Ресурс батареи</b>	до 8000 измерений
<b>Единицы измерения</b>	метр, фут, дюйм
<b>Рабочая температура</b>	от 0°C до +40°C
<b>Температура хранения</b>	от -20°C до +70°C
<b>Подсветка экрана</b>	+
<b>Автоотключение</b>	+
<b>Измерение (трекинг) мин/макс</b>	+
<b>Непрерывное измерение</b>	+
<b>Сложение/вычитание</b>	+
<b>Вычисление площади и объёма</b>	+
<b>Измерения по Пифагору</b>	+
<b>Память</b>	50 записей
<b>Защита от пыли и влаги</b>	IP54
<b>Тип батареи</b>	2 шт. AAA 1,5 В
<b>Вес</b>	92 г
<b>Размеры</b>	112x48x25 мм



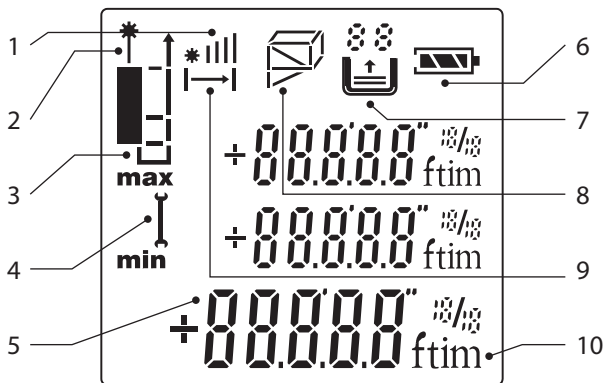



### 3. Экран

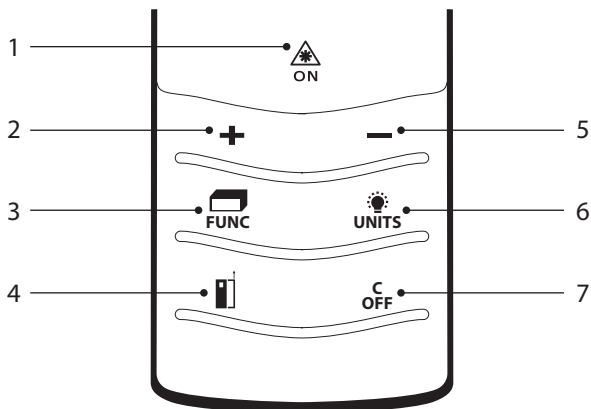

1	Уровень сигнала
2	Лазер включен
3	Точка отсчета
4	Ошибка
5	Текущий результат измерения
6	Уровень заряда батареи
7	Память
8	Измерение площади/объёма/по Пифагору
9	Непрерывное измерение
10	Текущая единица измерения

## 4. Клавиатура



1		Кнопка включения/измерения
2		Кнопка сложения +
3		Кнопка режима измерения площади/ объёма/по Пифагору
4		Кнопка измерения точки отсчёта
5		Кнопка вычитания -
6		Кнопка подсветки/выбора единицы измерения
7		Выключение/отмена

## 5. Начало работы

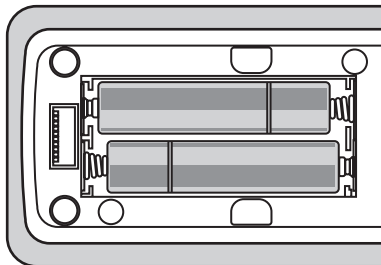

1. Откройте и снимите крышку батарейного отсека.
2. Вставьте батареи, соблюдая полярность.
3. Закройте крышку батарейного отсека и убедитесь, что она защелкнулась.

### **Внимание!**

- **Не используйте вместе старые и новые батареи или батареи разных типов. Пользуйтесь либо щелочными, либо перезаряжаемыми батареями.**
- **Замените батареи, когда на экране начинает постоянно мигать соответствующий сигнал.**
- **Если вы не используете дальномер в течение длительного времени, то рекомендуется вынуть батареи во избежание их протечки и порчи прибора.**
- **Не выбрасывайте батареи вместе с бытовым мусором, утилизируйте их правильно.**

## 6. Работа с прибором



### **Включение/выключение**

Нажмите и удерживайте кнопку , чтобы включить прибор. По умолчанию включается режим простого измерения, точка отсчёта — низ прибора, метрическая система измерения. На экране появляются пиктограммы состояния батареи и включения лазера.

Для выключения прибора нажмите и удерживайте кнопку . Лазер автоматически отключается после 30 сек. прибор — после 3 мин. бездействия.

### **Отмена**

Нажмите кнопку  для отмены последнего действия или очистки отображаемых данных.

### **Изменение точки отсчёта**

Дальномер по умолчанию использует точку отсчёта от низа прибора. Нажатие кнопки  переключает её.

### **Подсветка экрана**

По умолчанию подсветка экрана выключена.

Для её включения нажмите кнопку .





### **Выбор единицы измерения**

По умолчанию дальномер использует метрическую систему.



Для переключения единиц измерения нажмите и удерживайте кнопку



## **7. Измерения**



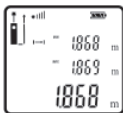

### **Простое измерение расстояния**

Когда прибор включен, нажмите кнопку  для появления лазерного луча. Наведите луч на цель и нажмите  ещё раз для измерения расстояния. Результат появится на экране.



### **Непрерывное измерение расстояния**

Когда прибор включен, нажмите и удерживайте кнопку , чтобы войти в режим непрерывного измерения. На экране появится мигающий значок 

MIN – минимальный результат  
MAX – максимальный результат

Текущий результат измерения отображается на нижней строке экрана.

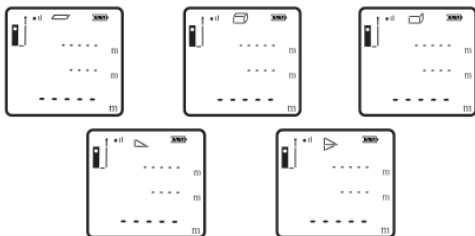

**Измерение площади и объёма/  
косвенные измерения (по Пифагору)**

Нажмите кнопку  для циклического переключения функций, выберите нужную и начните измерение, см. таблицу:

Функция	Значок	Последовательность измерений
Простое измерение		
Измерение площади		 
Измерение объёма		  
Функция сложения площадей		  
Измерение высоты 1		 
Измерение высоты 2		  



### **Сложение/вычитание**

- +** – последующее измерение прибавляется к предыдущему.
- – последующее измерение вычитается из предыдущего.



### **Хранение и демонстрация результатов измерений**

Прибор способен хранить до 50 последних результатов измерений в обратном порядке. После включения прибора нажатием кнопок **+** или **-** можно просматривать записи, начиная с первой.





Когда память переполняется, новые результаты начинают перезаписывать предыдущие.

## 8. Возможные проблемы

Во время работы на экране могут появляться следующие сообщения:

Сообщение	Причина	Решение
101	Слишком низкий заряд батареи	Замените батареи на новые
104	Ошибка вычислений	Повторите операцию
152	Слишком высокая температура	Проводите измерения при подходящей температуре
153	Слишком низкая температура	Проводите измерения при подходящей температуре
154	Цель вне рабочего диапазона	Проводите измерения расстояния в диапазоне 0,05-60 м
155	Сигнал слишком слабый	Используйте мишень или наведите прибор на хорошо отражающую поверхность
156	Сигнал слишком сильный	Поверхность отражает луч слишком сильно, используйте мишень или не наводите прибор на яркий источник света
157	Неправильный результат измерения или слишком яркая поверхность	Затемните мишень или наводите на менее яркую поверхность
160	Слишком сильные колебания/вибрация	Проводите измерения без тряски инструмента

## 9. Важные символы на экране

Символ	Значение	Описание
	Мигающая стрелка	Режим непрерывных измерений
	Уровень приема сигнала	Чем выше уровень приёма сигнала (зависит от качества отражающей поверхности), тем выше точность и скорость измерений
	Индикатор заряда батареи	Чем больше делений заполнено, тем выше уровень заряда. Если этот символ мигает, то заряд батареи на исходе, и её необходимо заменить
	Режим памяти	Результаты измерений хранятся в обратном порядке
	Ошибка оборудования	Несколько раз включите и выключите прибор. Если символ не исчез, то обратитесь в сервисный центр

## 10. Уход за прибором

Не храните прибор в местах с высокой температурой и сильной влажностью. Не забывайте вынимать батареи перед длительным хранением.

Прибор следует хранить и перевозить в специальном чехле (входит в комплект поставки).

Содержите прибор в чистоте. Убирайте пыль и грязь при помощи мягкой влажной ткани без использования чистящих средств.

## **11. Гарантия**

### ***Гарантийные обязательства***

На прибор даётся гарантия 1 год с момента покупки.

В течение гарантийного срока в случае обнаружения заводского брака производится ремонт прибора. Гарантийный ремонт производится при наличии гарантийного талона.

Гарантия не распространяется на приборы, имеющие внешние и внутренние повреждения, неисправности, полученные из-за неправильного использования, небрежной транспортировки или неправильного хранения и ухода.